

Specyfikacja modelu :

- hoker wysoki

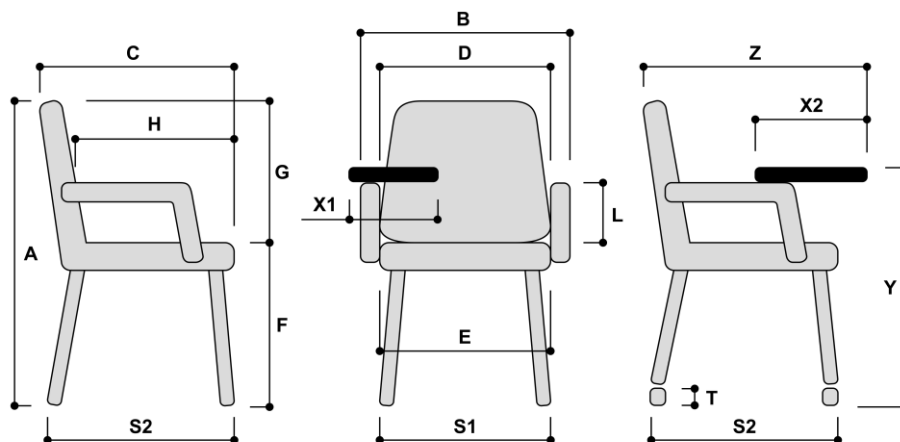

Wymiary całkowite (mm)		Od	Do	Zakres
Wysokość całkowita	A	1015		
Szerokość całkowita	B	415		
Głębokość całkowita	C	435		
Szerokość oparcia	D	415		
Szerokość siedziska	E	370		
Wysokość do wierzchu siedziska	F	770		
Wysokość oparcia od wierzchu siedziska	G	245		
Głębokość siedziska	H	380		
Wysokość podłokietnika	L			
Szerokość stelaża (u podstawy)	S1	495		
Głębokość stelaża (u podstawy)	S2	505		
Średnica kółek	T			
Szerokość stolika	X1			
Głębokość stolika	X2			
Wysokość stolika od podłoża	Y			
Głębokość całkowita ze stolikiem	Z			